



# BOSCH



## FÜR PROFIS VON PROFIS.

Alles was du für deinen Job im  
**Sanitär | Heizung | Klima | Fliesen**  
Handwerk brauchst.

Bosch Professional





# 6 SCHLAGKRÄFTIGE ARGUMENTE FÜR BOSCH PROFESSIONAL

## 1 ALLES AUS EINER HAND.

Bei Bosch Professional kommen Werkzeuge, Zubehör und Messtechnik nicht nur aus einem Haus und sind deswegen perfekt aufeinander abgestimmt. Sie arbeiten Hand in Hand, wie ein eingespieltes Team auf der Baustelle.



## 2 EIN AKKU FÜR ALLE.

### Extreme Power leicht gemacht

Ultimative Leistung. Maximale Freiheit. Extreme Leistung war noch nie leichter. Das Professional 18V System ist seit 2008 vollständig kompatibel: Du kannst deine Werkzeuge und Akkus beliebig kombinieren, ohne lange darüber nachdenken zu müssen. Aber das ist noch nicht alles. Wir haben eine besondere Serie von 18V Hochleistungs-Werkzeugen und Akkus geschaffen, die eine vergleichbare Kabel-Leistung von bis zu 2.000 Watt bieten – und das alles in einem System. Wir nennen das BITURBO.

### Viele Marken. Viele Maschinen. Ein Akku-System.

Mehr Flexibilität als je zuvor: AMPShare ist das gemeinsame Akkusystem, mit dem du viele Werkzeuge von vielen Profimarken mit nur einem Akku verwenden kannst – dank führender Akkutechnologie von Bosch Professional.

## 3 DEIN WERKZEUG VERDIENT DAS BESTE.

Hole mit unserem leistungsstarken Zubehör das Beste aus deinem Team und deinen Werkzeugen heraus. Arbeite schneller und besser mit Zubehör, das länger hält und selbst für die härtesten Materialien eingesetzt werden kann.



## 4 SO ROBUST WIE PRÄZISE.

Unsere Messgeräte sind nicht nur äußerst robust, sondern auch absolut präzise. Dies stellen wir zum einen durch unsere **Hochleistungssensoren** sicher, als auch durch die **Funktionsprüfung aller Messgeräte** am Ende des Fertigungsprozesses. Damit bist du mit unseren robusten und präzisen Messgeräten bestens ausgestattet, um möglichst effizient zu arbeiten.

## 5 RUNDUM PROFESSIONELLER SERVICE.

Trotz höchster Qualität kann dein Bosch Elektrowerkzeug irgendwann ausfallen, dann hilft dir das Bosch Service Center schnell und zuverlässig. Mit jeder Menge Know-how, speziellem Werkzeug sowie Top-Kalibriergeräten und natürlich mit optimalen Original-Ersatzteilen stehen unsere Fachleute für dich bereit.

Unser PRO360 Portal bietet dir kostenlos zahlreiche Services von Bosch Professional. Du registrierst dich nur einmal und profitierst dauerhaft von allen aktuellen und zukünftigen Leistungen, wie beispielsweise der kostenlosen Verlängerung deiner Werkzeuggarantie von einem Jahr auf 3 Jahre.

## 6 RUNDUM GESCHÜTZT.

Gesund bleiben und körperlich arbeiten darf sich nicht ausschließen. Wir haben das im Blick, wenn wir über Werkzeuge nachdenken. Deshalb sind unsere Produkte besser durchdacht und machen Vieles leichter. Sie bieten dir intelligenten Schutz vor Verletzungen und Langzeitschäden. Für uns hat das etwas mit Respekt zu tun. Für deine Arbeit, dein Talent und dein Leben.





Auf Baustellen stehe ich immer wieder vor unerwarteten Herausforderungen. Daher habe ich immer das X-LOCK Carbide Multi Wheel dabei. Egal ob Holz (auch mit Nägeln), Laminat, Kunststoff oder Ausschnitte in Trockenbauwänden, mit dem Blatt kann ich es schnell und einfach erledigen. Besonders bei HT Rohren ist es für mich unverzichtbar.

Das Schweizer Taschenmesser für den Winkelschleifer schneidet Materialien die bisher nicht bearbeitet werden konnten. Für mehr Information und das Blatt im Einsatz folgt mir auf Instagram @fliesenlegermeister.johannes

**Besonders bei HT Rohren ist das X-LOCK Carbide Multi Wheel für mich unverzichtbar.**



**Gerade die 18V Geräte überzeugen mich und eröffnen mit der BITURBO Serie eine neue Leistungsdimension.**

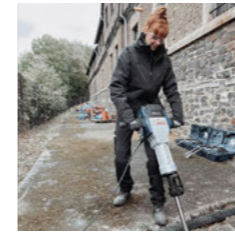

Ob ich neue Sanitäranlagen installiere oder alte Bäder in Wellness-Oasen verwandle – Bosch Professional ist für mich der richtige Partner für langlebiges Werkzeug mit abgestimmten Zubehör aus eigener Produktion.

Gerade die 18V Geräte überzeugen mich und eröffnen mit der BITURBO Serie eine ganz neue Leistungsdimension. Hier braucht man keine Kabelgeräte mehr. Ob Trennen von Rohren mit dem Winkelschleifer oder Stemmen bei einer Teilentkernung. Alles ist möglich mit den 18V Akku-Geräten von Bosch Professional. Testet es am besten selbst mal aus. Besucht mich auch gerne auf Instagram @sandra\_hunke

## WARUM PROFIS BOSCH PROFESSIONAL VERTRAUEN

**Mit dem Ortungsgerät D-Tect 200 findet man jede Strom- und Wasserleitung und weiß genau wo man bohren kann.**

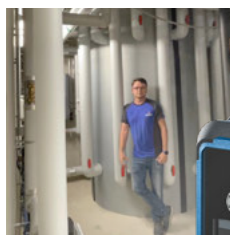

Gutes Werkzeug ist grundlegend für gute Ergebnisse. Unter dem Namen @nample findet ihr mich auf Instagram, wo ich regelmäßig die neuesten Geräte und Zubehöre für das SHK-Gewerk teste und zeige.

Neben den tollen Werkzeugen bin ich besonders begeistert von der Bosch Messtechnik. Ob 3-Linienlaser GLL 3-80 CG oder die Wärmebildkamera GTC 400 C Professional. Das Preis-Leistungs-Verhältnis und die Präzision sind prima und mit dem Ortungsgerät D-tect 200 C findet man jede Strom- und Wasserleitung und weiß genau wo man bohren kann. Das bringt Sicherheit und erspart einem unangenehme Überraschungen.



## Anwendungen

1. Gelange direkt auf die Website der Produkte durch klickbare Produktbezeichnung.
2. Interaktives + klickbares Inhaltsverzeichnis führt durch die Broschüre. Das  führt zurück zum Inhaltsverzeichnis.
3. Alle Links sind klickbar und führen direkt zur gewünschten Website.



# PRO.DUKT HIGHLIGHTS:

# ALLES FÜR DEN SHK PROFI



EXPERT



BITURBO  
BRUSHLESS

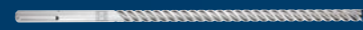

EXPERT



EXPERT



EXPERT

BITURBO  
BRUSHLESS



EXPERT



EXPERT

XLOCK



EXPERT

XLOCK



EXPERT



# DEMONTAGE

Abtrennen, auseinander-schrauben, zerlegen, wegstemmen, absaugen oder richtig ausleuchten – dieses Equipment ist der Endgegner für alte Kessel und Heizungen.



**BITURBO**  
BRUSHLESS





# INSTALLATION

Vom Aufstellen, Bohren und Verschrauben der Kessel, Schneiden von Gasbetonsteinen und Bauplatten bis zum Kernbohren der Leitungen und Ablängen der Rohre und Inbetriebnahme:



EXPERT

EXPERT



EXPERT

EXPERT





# INSTALLATION VON LÜFTUNGS- UND KLIMAAANLAGEN

Lüftungskanal gekürzt, eingebaut, ablängen, zuschneiden, Einbau von Revisionsöffnung, Lüftungskanal bzw. Anschlussstück

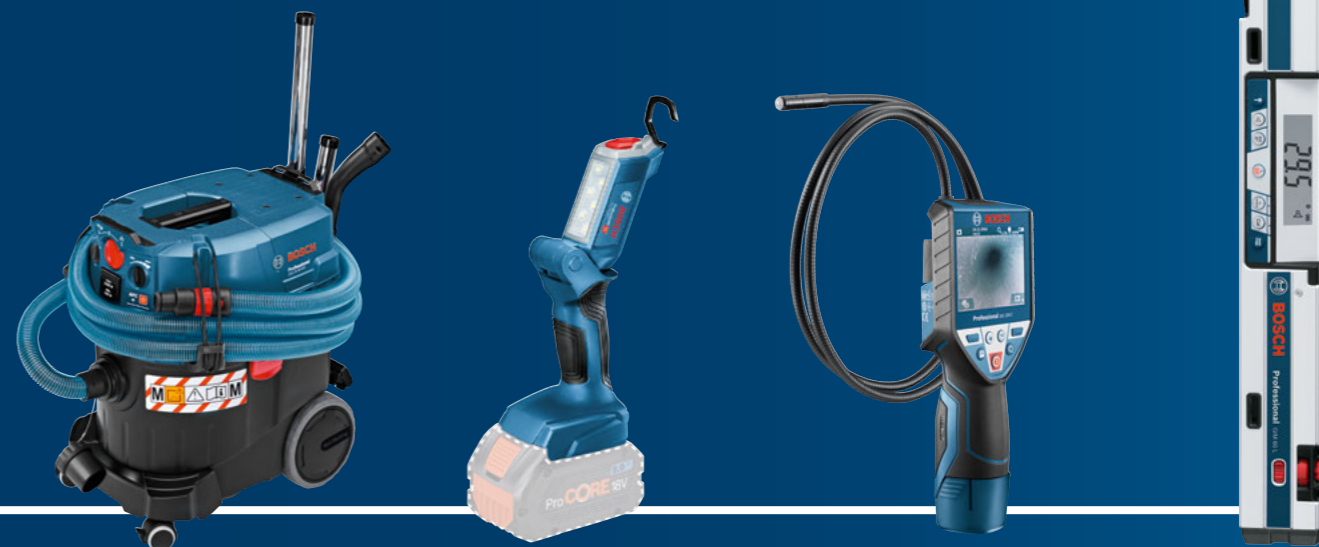



# REPARATUREN

Leckage finden, Fuge aufschneiden, Fliesen entfernen und Boden aufstemmen – alles kein Problem, mit den richtigen Profi-Tools.

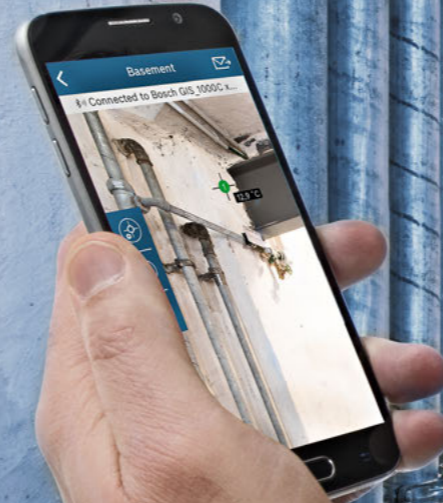

EXPERT

**BITURBO**  
BRUSHLESS





# MONTAGE VON PHOTOVOLTAIK-ANLAGEN

Wie kommt die Solaranlage auf das Dach? Richtig, mit dir, deinem Team und diesem Werkzeug. Vom Zuschneiden der Halterungen bis zum finalen Verschrauben der Paneele.



Akku-Metallkreissäge  
GKM 18V-50  
0 601 6B8 002

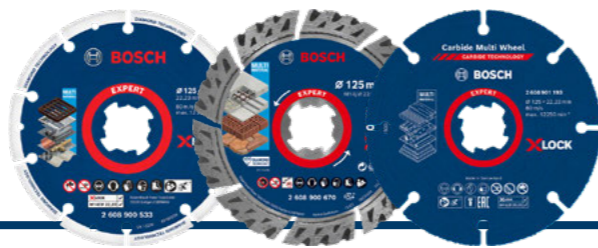

EXPERT

EXPERT

EXPERT



EXPERT





## DEIN WERKZEUG VERDIENT DAS BESTE.

- ▶ Die Säbelsägeblätter „Expert Thick Tough Metal“ sind dank Hartmetall-Technologie besonders langlebig.
- ▶ Jeder der einzeln aufgeschweißten Hartmetallzähne ist erstmals PVD-beschichtet (Physical Vapour Deposition), wodurch sie nochmals härter und verschleißfester sind. Die Säbelsägeblätter halten dadurch bis zu 100 Mal länger als herkömmliche Bi-Metall-Blätter – ohne Beschichtung wären es bis zu 50 Mal.
- ▶ Ein hochwertiges Bandmaterial, eine Banddicke von 1,25 Millimetern und eine Bandhöhe von 25 Millimetern machen das Blatt stabil und gleichzeitig biegsam.
- ▶ Da nur die vordersten Zahnspitzen aus Hartmetall bestehen, bleibt das Sägeblatt flexibel und hält hohen Biege- und Torsionsbelastungen stand, die für Abbruchanwendungen typisch sind.

Bosch bietet in der neuen Expert-Linie über 1.000 Produkte, die Standard-Zubehören weit überlegen und ab sofort verfügbar sind, darunter auch die neuen Fliesenbohrer „Expert HEX-9 HardCeramic“ und Säbelsägeblätter „Expert Thick Tough Metal“.

Bosch EXPERT Performance Challenger. Lerne die Leistung des Zubehörs kennen:

## KABELPOWER – MIT NUR EINEM 18V AKKU.

- ▶ Bürstenlose Hochleistungsmotoren: Weil wir die stärksten kommerziell erhältlichen Magnete der Welt verwenden, kann der Motor das volle Potenzial der ProCORE18V Akkus nutzen – für bis zu 2.000 W kabelgebundene Leistung
- ▶ Komfort an erster Stelle: Herausragendes Leistungsgewicht und ergonomisches Design lassen dich die extreme Kraft von BITURBO Werkzeugen leichter und einfacher kontrollieren.
- ▶ Für maximale Leistung der BITURBO Werkzeuge sollten ProCORE18V 5.5Ah, 8.0Ah oder 12.0Ah Akkus verwendet werden.

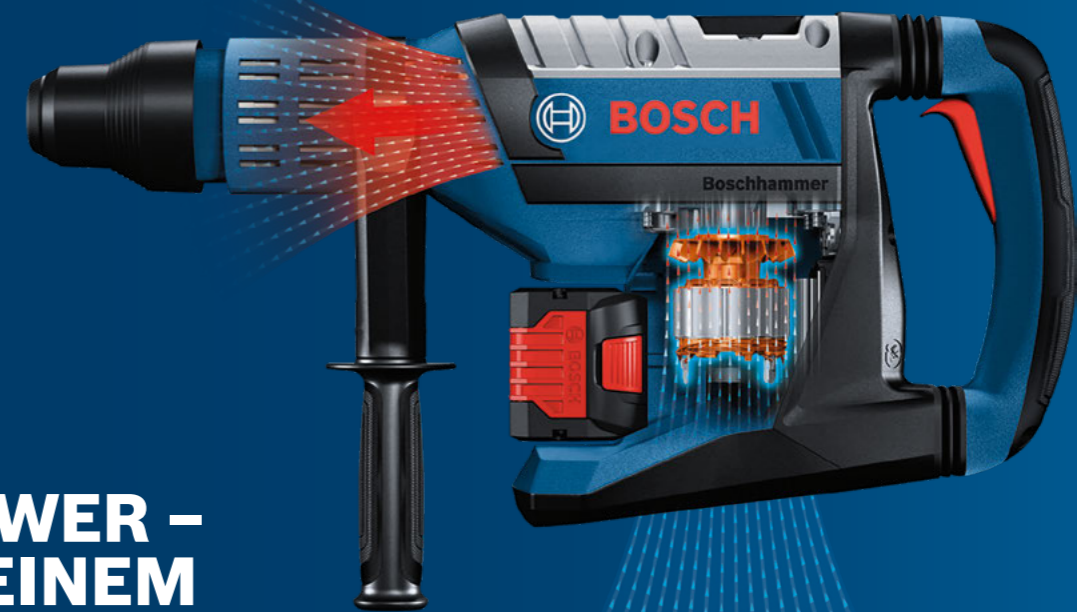

Pro **CORE** 18V

## SO ROBUST WIE PRÄZISE.

**Inspiriert von euch:**  
**Robuste Messgeräte von Bosch Professional.**  
 Extreme Bedingungen auf der Baustelle sind für deine Messgeräte kein Problem. Denn sie sind so robust, dass sie Stürze und holprige Transportwege unbeschadet überstehen. So kannst du dich voll und ganz auf deinen Job konzentrieren. Das spart dir nicht nur Nerven, sondern auch Zeit und Geld.





# SERVICE HIGHLIGHTS

## ONLINE-ERSATZTEILSERVICE

Du suchst Original-Ersatzteile in Bosch Qualität für dein Elektrowerkzeug? Im Ersatzteilshop findest du passende Teile, Ersatzakkus und Ladegeräte. Bestelle dir dein Original-Ersatzteil bis 14 Uhr und du erhältst die Lieferung meist schon am darauffolgenden Werktag.

1  
Ersatzteile  
auswählen



2  
Online  
bestellen



3  
bezahlen



4  
Lieferung  
zur Haustür



### Schnell ausgewählt

Explosionszeichnungen helfen dir das richtige Teil exakt zu bestimmen. Per Klick geht es in den Warenkorb.

### Schnell geliefert

Die hohe Ersatzteilverfügbarkeit in unserem Lager (i.d.R. bis zu 8–10 Jahre nach Serienende) sorgt für sofortigen Versand. So ist alles früher bei dir.

### Passgenau und langlebig

Bosch Original Ersatzteile werden gemeinsam mit unseren Elektrowerkzeugen entwickelt und sind perfekt darauf abgestimmt – für eine lange Lebensdauer.

## WARTUNGSSERVICE

Die frühzeitige Wartung deiner Elektrowerkzeuge vermeidet Störungen bei der Arbeit, und Messgenauigkeit ist beim Einsatz von Lasern, Entfernungsmessern und Nivellieren essenziell. Reparatur, Wartung und Kalibrierung kannst du mit dem Online-Reparaturauftrag beauftragen.

## ONLINE-REPARATURSERVICE

Trotz höchster Qualität kann dein Bosch Elektrowerkzeug irgendwann ausfallen, dann hilft dir das Bosch Service Center schnell und zuverlässig. Damit du möglichst bald weiterarbeiten kannst, stehen unsere Fachleute für dich bereit.

Wer schnell für Hilfe sorgt, braucht auch selbst schnell Hilfe – und genau die bekomme ich bei Bosch Professional.

Johannes



1  
Online-  
Formular



2  
Kostenloser  
Abhol- und  
Lieferservice



3  
Kostenvor-  
anschlag  
(wenn kein  
Garantieanspruch  
besteht)



4  
Reparatur



5  
Rücksendung



Einfach **Reparaturauftrag ausfüllen** – auch von der Baustelle aus – absenden und die Profis von Bosch helfen. Im Garantiefall ist die Reparatur natürlich kostenlos.

Wir **holen** das defekte Gerät bei dir ab und **bringen** es repariert zurück. Du kannst es aber auch mit einem Paketschein von uns beim **Paketshop** abgeben. Innerhalb Deutschlands ist das kostenlos.

Auf jede Vollreparatur erhältst du **12 Monate Garantie** (ausgenommen Akkus und Ladegeräte).

Über den **Reparaturstatus** deines Geräts halten wir dich per **E-Mail** auf dem Laufenden. Du bekommst per E-Mail einen Link zu deinem Kostenvoranschlag und kannst die Reparatur online bezahlen.



# PRO360 DEINE DIGITALE SCHALTZENTRALE

Verwalte deine Geräte und Services übersichtlich an einem Ort.

PRO360 bietet dir als mobile und Desktop App wertvolle Services – von der einfachen Erfassung und Verwaltung all deiner Geräte bis zur Garantieverlängerung für deine Bosch Professional Geräte.



- ▶ Registrierung der Geräte über Typenschild oder Verpackung
- ▶ Registrierung von Geräten anderer Hersteller



- ▶ Registrierung von 3 Jahren Garantie & Speicherung von Garantiezertifikaten
- ▶ Registrierung von weiteren Werkzeugservices
- ▶ Verknüpfung von ID Labels zur Identifikation und effizienten Organisation der Geräte



- ▶ Notizen hinzufügen
- ▶ Standorte hinzufügen
- ▶ Mitarbeitern Geräte zuweisen
- ▶ Rechnungen hochladen, um im Garantiefall alle wichtigen Informationen an einem Ort zu haben



HOL DIR  
JETZT DIE APP!



## 3 EINFACHE SCHRITTE ZU 3 JAHREN GARANTIE

für deine Bosch Professional Werkzeuge, Akkus und Ladegeräte.

**1** Lade die PRO360 App herunter und logge dich mit deiner BOSCH ID ein oder lege ein Benutzerkonto an.

**2** Scanne dein Gerät ein.

**3** Trage dein Rechnungsdatum ein.



**3** JAHRE  
GARANTIE

Nach Registrierung  
in PRO360.com

# PRO DEALS

Kaufe ein Bosch Professional 18V-Werkzeug oder -Set\* und erhalte eine Prämie



Gerät kaufen



Rechnung hochladen



Prämie kostenlos erhalten

PRO DEALS: Das heißt, dass ich pro gekauftem Werkzeug noch eine Profi-Prämie dazu bekomme.

Namplé



bisherige Prämien – Auswahl:  
2022 Sept – Dez



2022 Mai – Aug



2022 Jan – April

2021 Sept – Dez

X-LOCK





# HALTE DICH AUF DEM LAUFENDEN

## SOCIAL MEDIA

Folge uns auf unseren Social Media Kanälen – bleibe auf dem Laufenden und tausche dich mit uns aus.

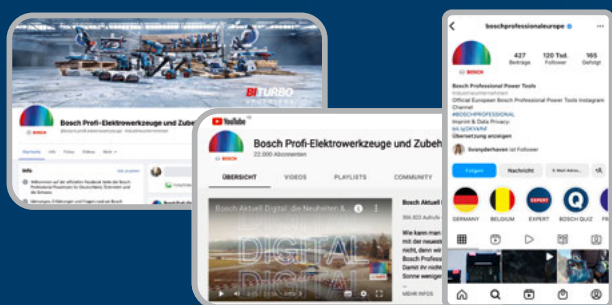

## BOSCH AKTUELL PRINT & DIGITAL

Nicht verpassen! Neuheiten, Aktionen, Events jedes Tertiäl – als gedruckte Ausgabe direkt zu dir nach Hause oder als digitales Format auf YouTube.



Jetzt ansehen: [Zur PDF-Version:](#) [Kostenlos bestellen:](#)

## NEWSLETTER

Erfahre als Erster jeden Monat alle Neuigkeiten aus der Bosch Profi-Welt zu folgenden Themen:

- ▶ exklusive Angebote und Aktionen
- ▶ innovative Neuheiten
- ▶ Messen und Events
- ▶ Gewinnspiele

Registrierte dich hier:



## TRIFF UNS!

